



① **Tapa pasacables:** colocada en vertical en uno de los extremos de la mesa para poder subir los cables desde la canal principal del módulo a la mesa.



② **Tapa de acceso al módulo:** de Ø6 cm. Colocados en los extremos del módulo para poder entrar los cables de la instalación en el mueble.



③ **Sobre deslizante:** se desliza 14 cm y permite configurar la instalación de forma cómoda y limpia.



④ **Puerta superior corredera:** la puerta se desliza a lo largo de todo el módulo superior mediante una guía.



⑤ **Puerta inferior corredera:** la puerta se desliza mediante una guía.



⑥ **Cajón archivo:** las guías son telescópicas de rodamiento a bolas con extracción total.

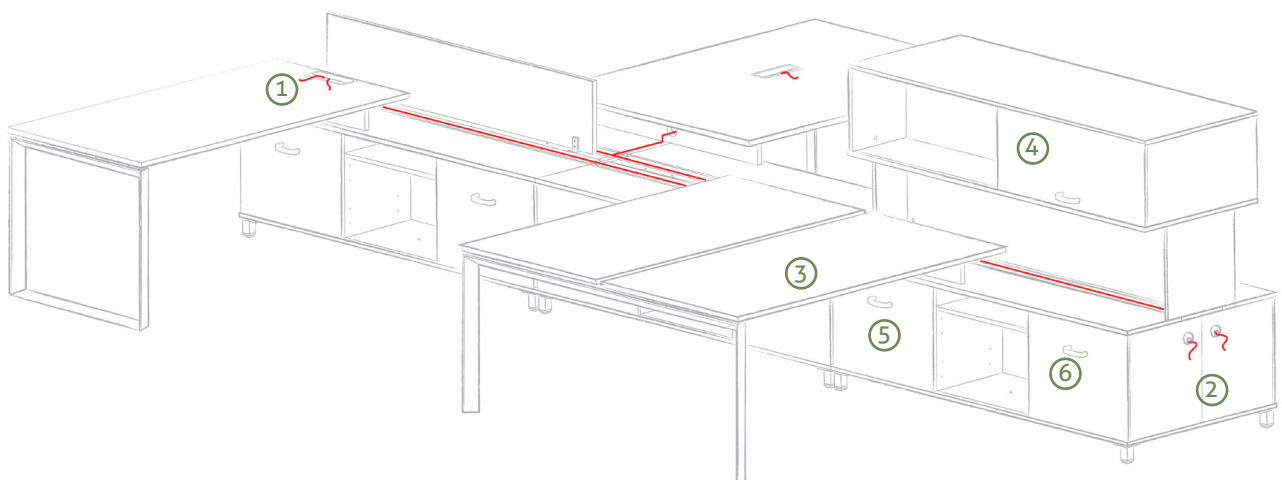

SOBRES

Sobre melamina: está fabricado con tablero aglomerado de partículas de 25 mm de grosor con recubierto melamínico de 120 g/m² por ambas caras y una densidad de 630 ± 5 kg/m³. Los cantos exteriores son de ABS de 2 mm de grosor aplicados con cola termofusible y con aristas redondeadas.

Acabados: grafito, blanco, gris, haya, roble, peral, wenge, acacia clara, acacia oscura, zebrano, castaño o castaño oscuro.

Sobre estratificado: está fabricado en tablero aglomerado de partículas de 25 mm de grosor con recubierto estratificado de 0,8 mm de espesor por ambas caras y una densidad de 630 ± 5 kg/m³. Los cantos exteriores son de ABS de 2 mm de grosor aplicados con cola termofusible y con aristas redondeadas.

Acabados: grafito, blanco, gris, haya, roble, peral, wenge, acacia clara, acacia oscura, zebrano, castaño o castaño oscuro.

Sobre fenólico: está fabricado con tablero laminado de 13 mm a alta presión con resinas fenólicas compuestas de fibras de papel *kraft* encoladas, superpuestas y prensadas con una densidad de 1400 kg/m³. Sin canto y con aristas redondeadas de 2 mm en todo su perímetro. Sobres blancos con el canto negro.



Todos los sobres se fijan a la estructura sin necesidad de utilizar **ninguna herramienta**, facilitando el montaje e incluso pudiéndose **deslizar 14 cm** para tener acceso a la electrificación.



ESTRUCTURAS

Star
range

EN FORMA DE "O"



Realizados con perfiles de acero DC01 conformados en frío de **forma triangular** de sección 50 x 50 con grosor 1,8 mm.



En la parte inferior hay los niveladores de polietileno (M6 y altura ± 2 cm) para un mejor asentamiento en el suelo.

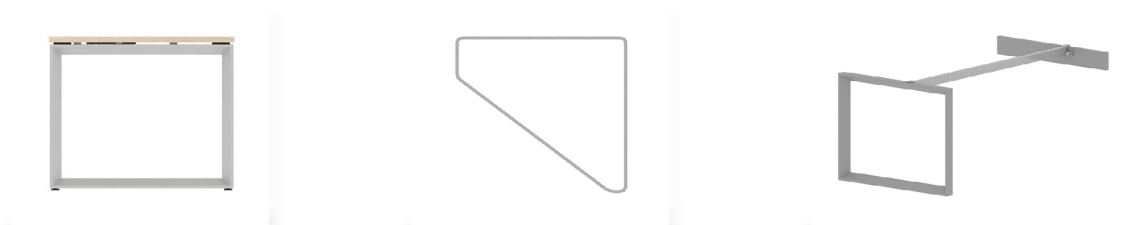

EN FORMA DE "U" INVERTIDA



Realizados con perfiles de acero DD11 conformados en frío de **forma triangular** de sección 50 x 50 con grosor 1,8 mm.



En la parte inferior hay las conteras negras de ABS con niveladores (M8 y altura ± 2 cm) para un mejor asentamiento en el suelo.



Acabados con pintura epoxi plata (RAL 9006), blanco (RAL 9016) o grafito (RAL 7022).

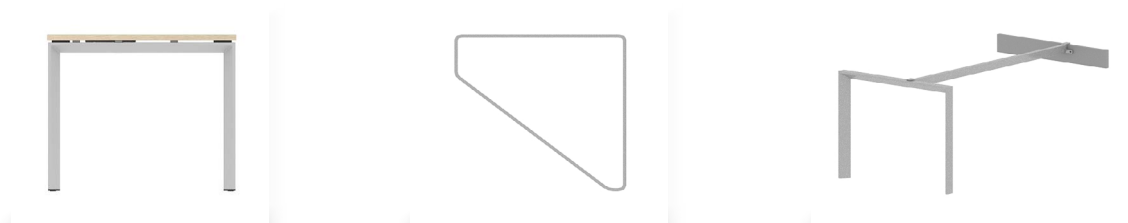

Todos estos laterales están provistos de remaches de rosca métrica 6 para el montaje de los refuerzos y componentes de la serie.

PANEL Y REFUERZO



Paneles para la fijación en el mueble: realizados con melamina de grosor 25 mm con cantos verticales de 2 mm y cantos horizontales de 0.8mm. Estos laterales llevan montadas tuercas metálicas zamak con rosca M6 para fijar los refuerzos y herrajes para el sobre deslizante. Acabados en blanco, grafito o plata.



Refuerzos para unir los laterales: realizados con tubo rectangular de acero de 50 x 30 x 2 mm. Están provistos de piezas de aluminio en cada extremo preparadas para atornillar con tornillos M6. Acabado con pintura epoxi plata (RAL 9006).



PROCESO DE FABRICACIÓN



La estructura está soldada con **sistema MIG** con una aportación de:

- a) Hilo de cobre de 1 mm antitorsión con un baño de lacado para una buena explosión.
- b) Gas corgon 15 (85% de oxígeno y 15% corgon).



El proceso de pintado se realiza en un túnel de tratamiento superficial con este proceso:

- ① El desengrasado y tratamiento de conversión (capa de conversión inorgánica manométrica basada en zirconio). A continuación se realizan dos enjuagues con agua osmotizada y posteriormente el secado. De esta manera quedan preparadas las piezas a pintar para una óptima adhesión de la pintura y una buena protección anticorrosiva. Los baños de dichas fases son rellenados mediante cascada inversa y los lodos de la fase de desengrase son recogidos por un gestor autorizado.
- ② El secado se realiza en un horno de secado de humedad donde las piezas tienen un tiempo de permanencia aproximado de 11 minutos a una temperatura de 110°C.
- ③ Previamente al pintado hay una zona de enfriamiento que permite que las piezas lleguen a la temperatura idónea de pintado permitiendo controlar la uniformidad de la capa de pintura. La aplicación es realizada en cabinas automáticas donde los reciprocadores están robotizados. Posteriormente se realizan unos retoques manuales para asegurar que todos los rincones quedan pintados.
- ④ Horno de polimerizado: la pintura es fundida a 200°C durante unos 20 minutos para garantizar una perfecta adhesión y un acabado superficial óptimo.



 **INFERIORES:**

TIPO 1

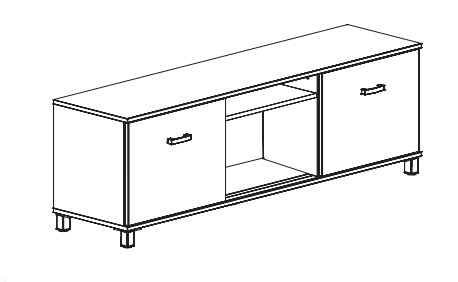

Individual: 1 cara

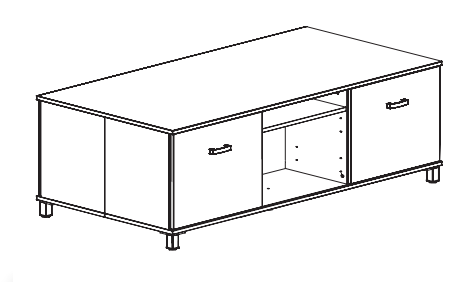

Doble: 2 caras

Fabricado en melamina de 19 mm con canto ABS de 0,8 y 2 mm .



Acabados: grafito, plata, blanco, gris, haya, roble, peral, wenge, acacia clara, acacia oscura, zebrano, castaño o castaño oscuro.



Hay tres variantes:



Dos puertas correderas



2 cajones + 1 puerta corredera



1 archivo + 1 puerta corredera



Los cajones (gama alta) tienen guías metálicas negras y el bastidor es negro y metálico. Las guías son telescópicas de rodamiento a bolas con extracción total.



La puerta es corredera mediante herrajes con rodamientos, ajustables en altura +/- 1,5 mm y guías de aluminio anodizado.



Los tiradores son de aluminio anodizado, blanco o grafito.



El mueble queda levantado del suelo mediante **patas metálicas** con regulador incorporado. Acabados en aluminio anodizado, blanco o grafito.



NO se pueden colocar muebles superiores.

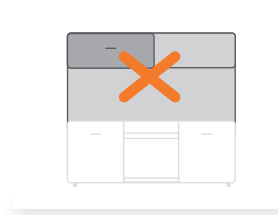

Este mueble se sirve MONTADO



 **INFERIORES:**

TIPO 2

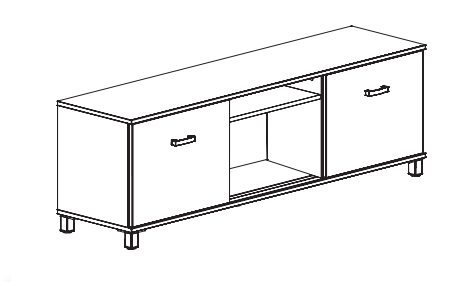

Individual: 1 cara

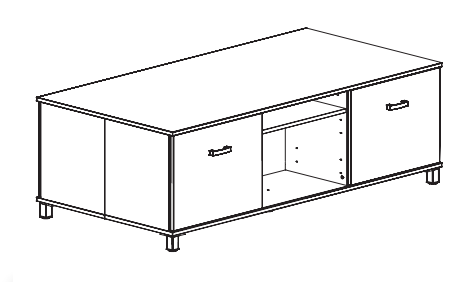

Doble: 2 caras

Fabricado en melamina de 19 mm con canto de 0,8 y 2 mm.



Acabados: grafito, plata, blanco, gris, haya, roble, peral, wenge, acacia clara, acacia oscura, zebrano, castaño o castaño oscuro.



Hay tres variantes:



Dos puertas correderas



2 cajones + 1 puerta corredera



1 archivo + 1 puerta corredera.



Los cajones (gama alta) tienen guías metálicas negras y el bastidor es negro y metálico. Las guías son telescópicas de rodamiento a bolas con extracción total.



La puerta es corredera mediante herrajes con rodamientos, ajustables en altura +/- 1,5 mm y guías de aluminio anodizado.



Los tiradores son de aluminio anodizado, blanco o grafito.



El mueble queda levantado del suelo mediante **patas metálicas** en acabado aluminio anodizado, blanco o grafito con regulador incorporado.



Se pueden colocar muebles superiores.



Este mueble se sirve MONTADO

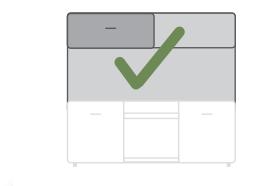

 **INFERIORES:**

TIPO 3

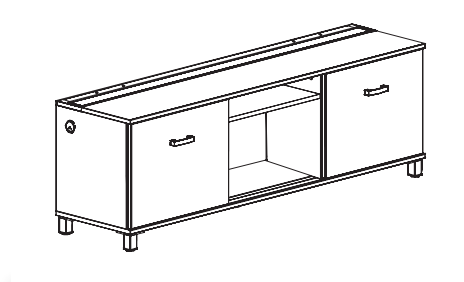

Individual: 1 cara

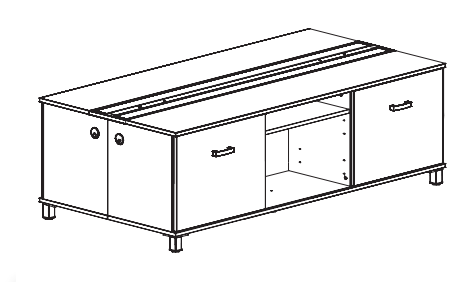

Doble: 2 caras

Fabricado en melamina de 19 mm con canto de 0,8 y 2 mm.

Acabados: grafito, plata, blanco, gris, haya, roble, peral, wenge, acacia clara, acacia oscura, zebrano, castaño o castaño oscuro.



Hay tres variantes:



Dos puertas correderas



2 cajones + 1 puerta corredera



1 archivo + 1 puerta corredera.



Los cajones (gama alta) tienen guías metálicas negras y el bastidor es negro y metálico. Las guías son telescópicas de rodamiento a bolas con extracción total.



La puerta es corredera mediante herrajes con rodamientos, ajustables en altura +/- 1,5 mm y guías de aluminio anodizado.



Los tiradores son de aluminio anodizado, blanco o grafito.



El mueble queda levantado del suelo mediante **patas metálicas** en acabado aluminio anodizado, blanco o grafito con regulador incorporado.



Incluye una o dos tapas abatibles y **bandeja de electrificación** integrada según sea de una cara o dos. Se accede desde la parte superior del mueble para facilitar el paso e instalación de cableado. Acabados de la tapa y la bandeja en pintura epoxi plata (RAL 9006), blanco (RAL 9016) o grafito (RAL 7022).



Se pueden colocar muebles superiores.



Este mueble se sirve MONTADO



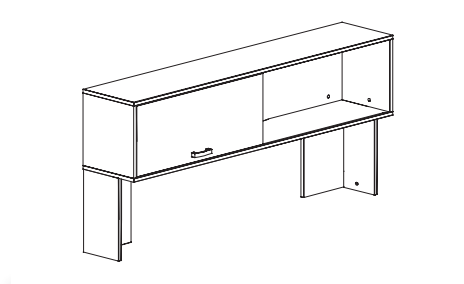

Individual: 1 cara

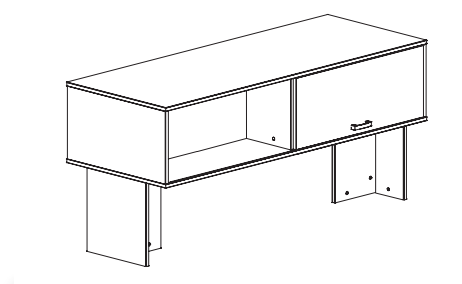

Doble: 2 caras



Fabricado en melamina de 19 mm con canto de 0,8 y 2 mm.

Acabados: grafito, plata, blanco, gris, haya, roble, peral, wenge, acacia clara, acacia oscura, zebrano, castaño o castaño oscuro.

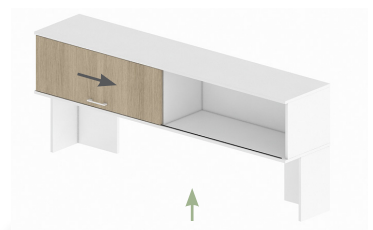

Soporte abierto

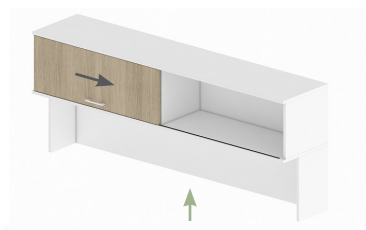

Soporte cerrado

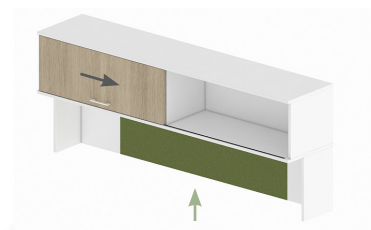

Soporte cerrado tapizado



Puerta correderas mediante herrajes con rodamientos, ajustables en altura +/- 1,5 mm y guías de aluminio anodizado.



Los tiradores son de aluminio anodizado, blanco o grafito.



Este mueble se sirve montado.

Unión entre el mueble inferior y superior:

- **Para muebles de 1 cara:** se utilizan piezas de melamina de 19 mm en forma de L, tornillos y excéntricas.

- **Para muebles de 2 caras:** se utilizan piezas de melamina de 19 mm en forma de T, tornillos y excéntricas.



Este mueble se sirve MONTADO



+ COMPLEMENTOS OPCIONALES

FALDÓN PARA MESA INDIVIDUAL



Para largos de mesa de 180, 160 y 140.



Fijación al refuerzo de la mesa mediante escuadras de acero pintadas en pintura epoxi plata (RAL 9006), blanco (RAL 9016) o grafito (RAL 7022).



En melamina: está fabricado con tablero aglomerado de partículas de 19 mm de grosor con recubierto melamínico de 120 g/m² por ambas caras y densidad de 630 ± 5 kg/m³. Los cantos exteriores son de ABS de 0,8 mm de grosor aplicados en las partes visibles con cola termofusible y biselados. Acabados: plata, blanco o grafito.



En metal: fabricado con chapa laminada en frío de 0,8 mm calidad DC01. Los posibles acabados son en pintura epoxi plata (RAL 9006), blanco (RAL 9016) o grafito (RAL 7022).

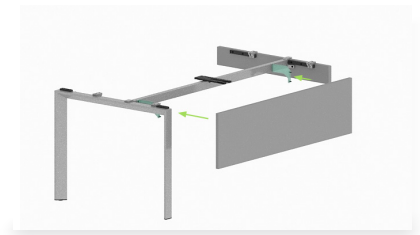

BANDEJAS DE ELECTRIFICACIÓN



Fabricadas con chapa laminada en frío de 0,8mm calidad DC01. Troqueladas para facilitar la fijación de los kits eléctricos. Pintadas con pintura epoxi plata (RAL 9006), blanco (RAL 9016) o grafito (RAL 7022).

SIMPLE: PARA MESA INDIVIDUAL



- **Si la mesa lleva faldón:** se apoya encima del faldón y se puede fijar con tornillos M6.
- **Si la mesa NO lleva faldón:** se fija al refuerzo de la mesa mediante escuadras y tornillos M6.

DOBLE: PARA CONJUNTO DE MESAS



Fijadas con abrazaderas en los refuerzos del conjunto de mesas.

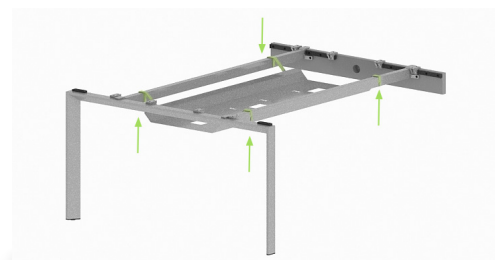
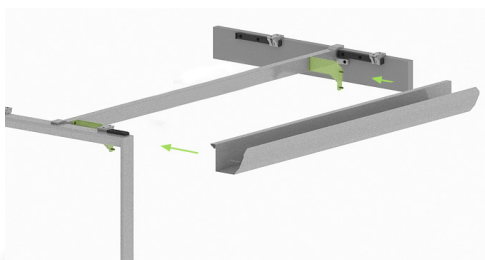

+ COMPLEMENTOS OPCIONALES

SOPORTE CPU



Estructura mediante planchas de acero de 2 mm dobladas.

Regulable en anchura mediante tornillos.

Acabados en pintura epoxy plata (RAL 9006), blanco (RAL 9016) o grafito (RAL 7022).



Fijación al refuerzo de la mesa con dos pasamanos en forma de "U" de aluminio zincado.



Ancho regulable: 12,9 - 21,6 cm

Profundidad: 36,5 cm

Alto: 51,6 cm



SOPORTE PARA PANTALLA



La pantalla se ancla al soporte mediante un sistema de nivelación adaptable a todas las pantallas. Dispone de un sistema a gas con muelle para adaptar la altura y el ángulo de giro del brazo. Puede ser para una pantalla o dos.

Acabado: aluminio anodizado.



Fijación al sobre de la mesa (melamina o estratificado): con taladro.



Con taladro (Ø12 mm)

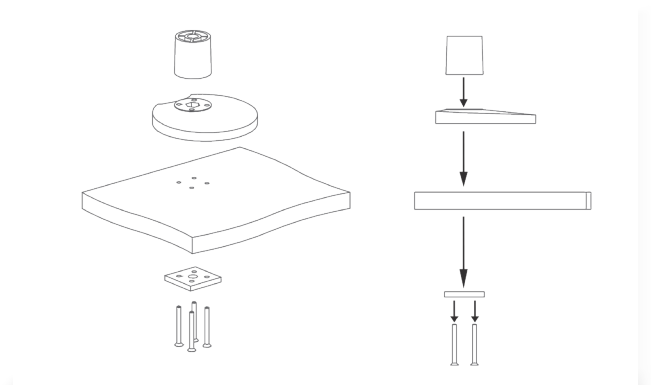

⊕ COMPLEMENTOS OPCIONALES

PLAFÓN SEPARADOR FRONTAL Y LATERAL



Para largos de mesa de 180, 160 y 140 cm.



Se fijan a la estructura de la mesa (apto para todos los sobres).

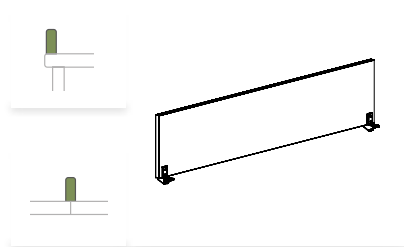

PLAFÓN FRONTAL Y LATERAL DE 1 NIVEL:

- Altura útil: 28,6 cm

- Altura total: 31,5 cm

- Sistema de sujeción mediante pinzas de aluminio pintadas en pintura epoxi plata (RAL 9006), blanco (RAL 9016) o grafito (RAL 7022).

ACABADOS:



Melamina: de 25 mm en grafito, plata, blanco, gris, haya, roble, peral, wenge, acacia clara, acacia oscura, zebrano, castaño o castaño oscuro. Cantos de ABS de 2 mm.



Metacrilato transparente o translúcido de 6 mm de grosor.



Tapizado con las series 1 ó 4 sobre tablero de partículas.



Plafón acústico fabricado con panel microporoso de base PET 100% reciclado de densidad 2,40 (kg/m²)^{±10} y espesor 8^{±0,6} mm y tapizado en las series 1 ó 4. Se recomienda tapizar con telas porosas y evitar las plásticas. Absorción acústica de 0,45 (MH) αw.



ACCESORIOS DISPONIBLES:

Los accesorios son translúcidos y cuelgan del plafón mediante una pinza de aluminio de color plata. No se pueden utilizar para los plafones en metacrilato.

Bandeja pequeña

Bandeja larga

Bandeja para CDs

Soporte carpetas

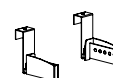
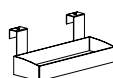

+ COMPLEMENTOS OPCIONALES

PLAFÓN SEPARADOR FRONTAL



Para largos de mesa de 180, 160 y 140 cm.



Se fijan a la estructura de la mesa (apto para todos los sobres).

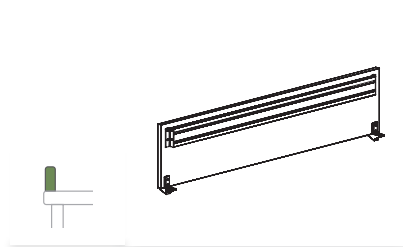

PLAFÓN FRONTAL DE 1 NIVEL CON GUÍA:

- Altura útil: 28,6 cm

- Altura total: 31,5 cm

- Sistema de sujeción mediante pinzas de aluminio pintadas en pintura epoxi plata (RAL 9006), blanco (RAL 9016) o grafito (RAL 7022).

ACABADOS:



Melamina: de 25 mm (grafito, plata, blanco, gris, haya, roble, peral, wenge, acacia clara, acacia oscura, zebrano, castaño o castaño oscuro). Cantos de ABS de 2 mm.



Tapizado con las series 1 ó 4 sobre tablero de partículas.



ACCESORIOS DISPONIBLES:

Los accesorios son metálicos en acabado plata y se enraílan en la guía.

Lapicero metálico



Bandeja larga



Soporte pantalla



+ COMPLEMENTOS OPCIONALES

PLAFÓN SEPARADOR FRONTAL



Para largos de mesa de 180, 160 y 140 cm.



Se fijan a la estructura de la mesa (apto para todos los sobres).

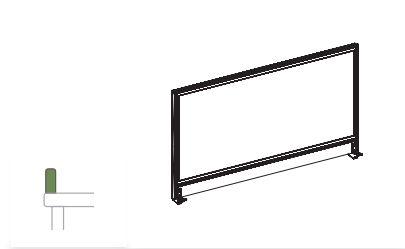

PLAFÓN FRONTAL DE 1 NIVEL ACÚSTICO (CON MARCO):

- Altura útil: 59,4 cm
- Altura total: 62,6 cm
- Sistema de sujeción mediante pinzas de aluminio pintadas en pintura epoxi plata (RAL 9006), blanco (RAL 9016) o grafito (RAL 7022).
- Estructura de perfiles de aluminio acabado plata, blanco o grafito.

ACABADOS:



Plafón acústico fabricado en sándwich: 2 capas de espuma de densidad 60kg/m³ y espesor 8 mm, y en la parte central, tablero de fibras. Tapizado en las series 1 ó 4.



+ COMPLEMENTOS OPCIONALES

PLAFÓN SEPARADOR FRONTAL

Star
range



Para largos de mesa de 180, 160 y 140 cm.



Se fijan a la estructura de la mesa (apto para todos los sobres).



PLAFÓN FRONTAL DE 2 NIVELES:

- Altura útil: 59,4 cm
- Altura total: 62,6 cm
- Sistema de sujeción mediante pinzas de aluminio pintadas en pintura epoxi plata (RAL 9006), blanco (RAL 9016) o grafito (RAL 7022).
- Estructura de perfiles de aluminio acabado plata, blanco o grafito.



ACABADOS NIVEL INFERIOR:



Melamina: en melamina grafito, plata, blanco, gris, haya, roble, peral, wenge, acacia clara, acacia oscura, zebrano, castaño o castaño oscuro.



Tapizado con las series 1 ó 4 sobre tablero de partículas.



ACABADOS NIVEL SUPERIOR:



Melamina: en melamina grafito, plata, blanco, gris, haya, roble, peral, wenge, acacia clara, acacia oscura, zebrano, castaño o castaño oscuro.



Tapizado con las series 1 ó 4 sobre tablero de partículas.



Metacrilato transparente o translúcido.



ACCESORIOS DISPONIBLES:

Los accesorios son de plástico translúcido y se enraílan en la guía.

Bandeja
pequeña



Bandeja
larga

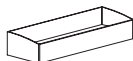

Bandeja
para CDs

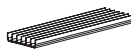

Soporte
carpetas



Bandeja metálica
Acabado plata

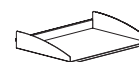

+ COMPLEMENTOS OPCIONALES

PLAFÓN SEPARADOR FRONTAL

Star
range



Para largos de mesa de 180, 160 y 140 cm.



Se fijan a la estructura de la mesa (apto para todos los sobres).

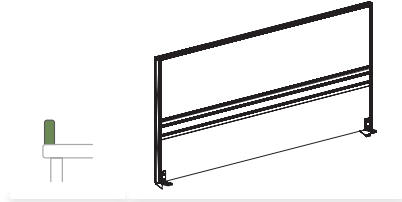

PLAFÓN FRONTAL DE 2 NIVELES CON GUÍA:

- Altura útil: 59,4 cm
- Altura total: 62,6 cm
- Sistema de sujeción mediante pinzas de aluminio pintadas en pintura epoxi plata (RAL 9006), blanco (RAL 9016) o grafito (RAL 7022).
- Estructura de perfiles de aluminio y guía: en acabado plata, blanco o grafito.



ACABADOS NIVEL INFERIOR:



Melamina: en melamina grafito, plata, blanco, gris, haya, roble, peral, wenge, acacia clara, acacia oscura, zebrano, castaño o castaño oscuro.



Tapizado con las series 1 ó 4 sobre tablero de partículas.



ACABADOS NIVEL SUPERIOR:



Melamina: en melamina grafito, plata, blanco, gris, haya, roble, peral, wenge, acacia clara, acacia oscura, zebrano, castaño o castaño oscuro.



Tapizado con las series 1 ó 4 sobre tablero de partículas.



Metacrilato transparente o translúcido.



ACCESORIOS DISPONIBLES:

Los accesorios son metálicos en acabado plata y se enraílan en la guía.

Bandeja pequeña



Bandeja larga



Soporte pantalla individual



+ COMPLEMENTOS OPCIONALES

PÓRTICO CON GUÍA



Para largos de mesa de 180, 160 y 140 cm.



Consta de dos columnas de 250 mm de Ø35 mm unidas por un perfil con dos ranuras para colgar accesorios, soporte para pantalla y la lámpara led.
Acabado en aluminio anodizado.



Se fijan a la estructura de la mesa (apto para todos los sobres).

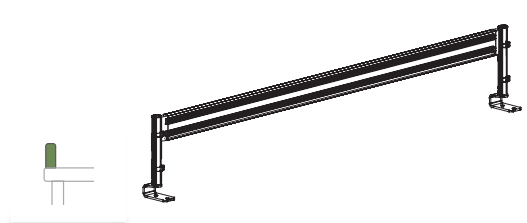

ACCESORIOS DISPONIBLES (PARA EL PÓRTICO):

Los accesorios son metálicos en acabado plata y se cuelgan en las ranuras del pórtico.

Bandeja pequeña



Bandeja larga



Soporte pantalla



Lámpara led
742 lm / 4.000K



⊕ COMPLEMENTOS OPCIONALES

PLAFÓN SEPARADOR PARA CANAL



Largo 160 cm.



Se fija a la canal del módulo TIPO 3.

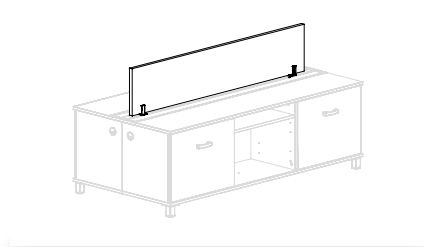

PLAFÓN PARA CANAL:

- Altura total: 32,2 cm
- Sistema de sujeción mediante pinzas de aluminio pintadas en pintura epoxi plata (RAL 9006), blanco (RAL 9016) o grafito (RAL 7022).

ACABADOS:



Melamina: de 25 mm en grafito, plata, blanco, gris, haya, roble, peral, wenge, acacia clara, acacia oscura, zebrano, castaño o castaño oscuro. Cantos de ABS de 2 mm.



Metacrilato transparente o translúcido de 6 mm de grosor.



Tapizado con las series 1 ó 4 sobre tablero de partículas.



Plafón **acústico** fabricado con panel microporoso de base PET 100% reciclado de densidad 2,40 (kg/m²)^{±10} y espesor 8^{±0,6} mm y tapizado en las series 1 ó 4. Se recomienda tapizar con telas porosas y evitar las plásticas. Absorción acústica de 0,45 (MH) αw.



ACCESORIOS DISPONIBLES:

Los accesorios son translúcidos y cuelgan del plafón mediante una pinza de aluminio de color plata. No se pueden utilizar para los plafones en metacrilato.

Bandeja pequeña

Bandeja larga

Bandeja para CDs

Soporte carpetas

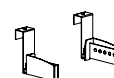
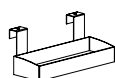



KITS ELECTRIFICACIÓN PARA SOBRES (CON MARCO)

Star
range

TIPO A: Cajetín con 2 enchufes schuko + 2 datos.

- Un conector rápido macho de 3 polos en un extremo del kit, color negro.

Fijado a presión a las tapas de plástico. Otro conector rápido hembra de 3 polos en el extremo contrario del kit, color negro.

También fijado a presión a dichas tapas.

- Dos enchufes de base tipo schuko de 45x45, color negro.

- Una placa plana de 45x45, color negro.

- Dos conectores con guardapolvo para alojar los RJ45 CAT6 de voz-datos con 1 metro de cable cada uno.

- Un latiguillo de conexión de 2 metros, color negro.

- Puede ser terminal o central para poder conectar varios kits en cadena, siempre y cuando no superen los 16A. (1 terminal + 2 centrales máximo).

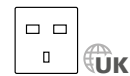
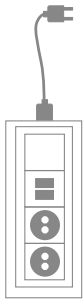

TIPO B: Cajetín con 3 enchufes schuko.

- Un conector rápido macho de 3 polos en un extremo del kit, color negro. Fijado a presión a las tapas de plástico. Otro conector rápido hembra de 3 polos en el extremo contrario del kit, color negro. También fijado a presión a dichas tapas.

- Tres enchufes de base tipo schuko de 45x45, color negro.

- Una placa plana de 45x45, color negro.

- Un latiguillo de conexión de 2 metros, color negro.

- Puede ser Terminal o central para poder conectar varios kits en cadena, siempre y cuando no superen los 16A. (1 terminal + 2 centrales máximo).

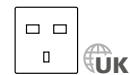
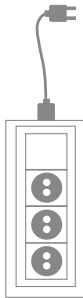

TIPO C: Cajetín con marco fabricado en polipropileno y tapeta de aluminio anodizado que incluye en el extremo un cepillo para el paso de los cables.

La apertura de la tapeta es de 90° y permite un acceso rápido a la bandeja de electrificación. Medidas 232x117 mm aproximadamente. Acabados: blanco, plata o grafito.



TIPO C CORTADO: (para sobres fenólicos y/o deslizantes). Cajetín con marco fabricado en polipropileno y tapeta de aluminio anodizado que incluye en el extremo un cepillo para el paso de los cables. La apertura de la tapeta es de 90° y permite un acceso rápido a la bandeja de electrificación. Medidas 232x117 mm aproximadamente. Acabados: blanco, plata o grafito.



TIPO D: Tapa pasacables redonda de Ø60 mm de ABS con sistema de apertura giratorio. Acabados: plata, blanco o negro.



 **KITS ELECTRIFICACIÓN PARA BANDEJAS (SIN MARCO)**

TIPO A2: 3 enchufes schuko + 2 datos.

- Un perfil de aluminio anodizado en forma de U, con 2 tapas de plástico ABS negras atornilladas al perfil U mediante tornillos rosca chapa.
- Tres enchufes de base tipo schuko de 45x45, color negro.
- Dos conectores con guardapolvo para alojar los RJ45 CAT6 de voz-datos con 1 metro de cable cada uno.
- Un latiguillo de conexión de 2 metros, color negro.
- Puede ser terminal o central para poder conectar varios kits en cadena, siempre y cuando no superen los 16A. (1Terminal + 2 centrales máximo).

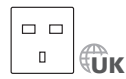

TIPO A3: 2 enchufes SAI + 1 enchufe schuko + 2 datos.

- Un perfil de aluminio anodizado en forma de U, con 2 tapas de plástico ABS negras atornilladas al perfil U mediante tornillos rosca chapa.
- Dos enchufes de base tipo schuko para SAI de 45x45, color rojo. Un enchufe de base tipo schuko de 45x45, color negro.
- Dos conectores con guardapolvo para alojar los RJ45 CAT6 de voz-datos con 1 metro de cable cada uno.
- Un latiguillo de conexión de 2 metros, color negro.
- Un latiguillo de conexión de 2 metros para SAI.



 **MEDIDAS (cm)**

MESAS INDIVIDUALES:

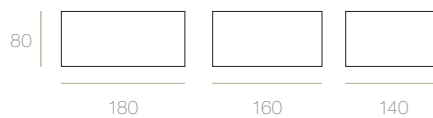
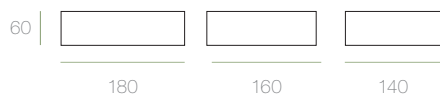

MESAS DOBLES:

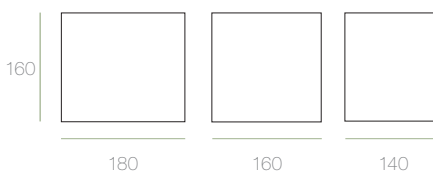
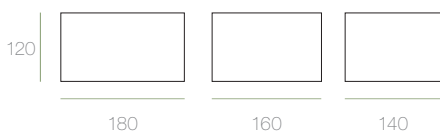

MESAS ENFRENTADAS:

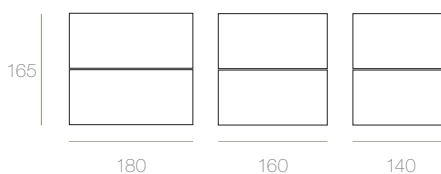
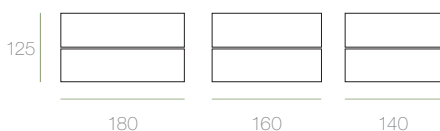

MÓDULOS:

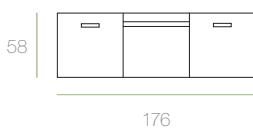
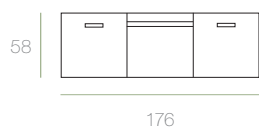

ALTILLOS:

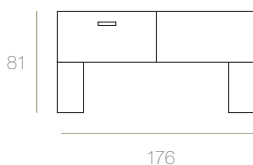
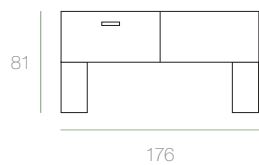

 **ACABADOS**

 **SOBRES**



 **ESTRUCTURA**

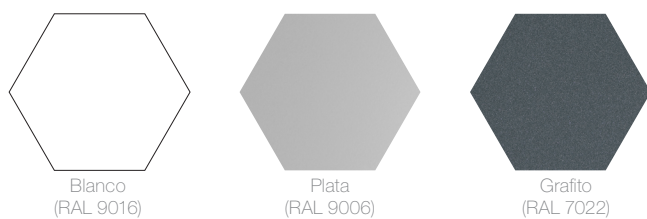



COLOCACIÓN

Star
range



MESAS INDIVIDUALES

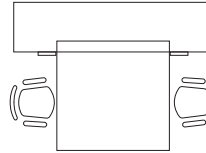
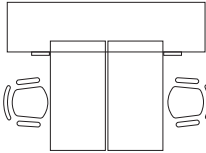
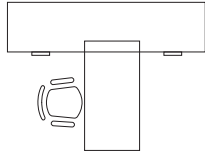
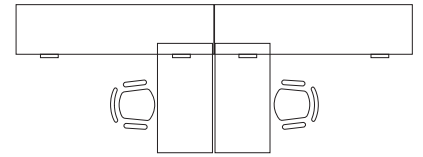
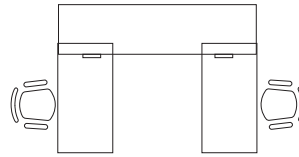
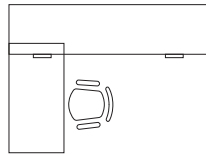
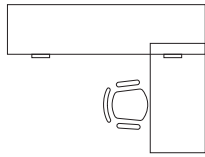

MESAS DOBLES O ENFRENTADAS

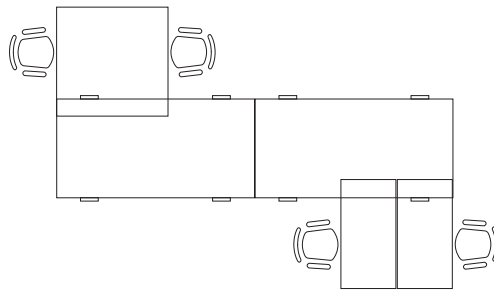
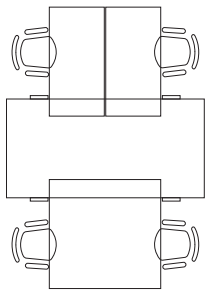
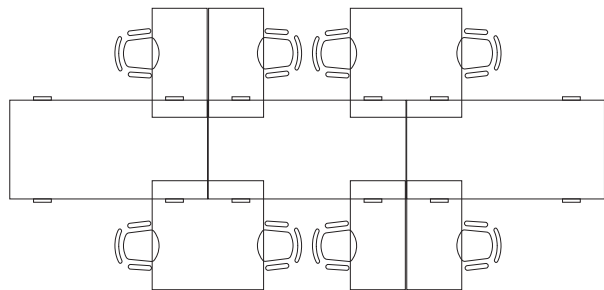
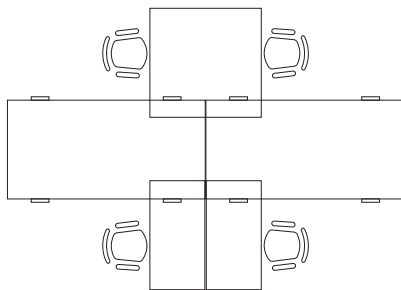

POSIBLES COMBINACIONES

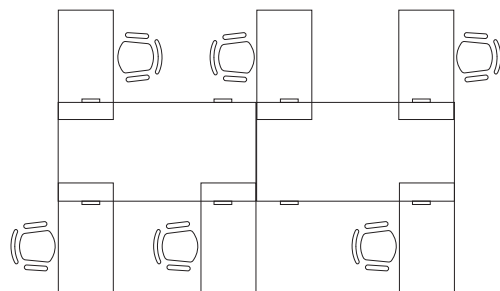
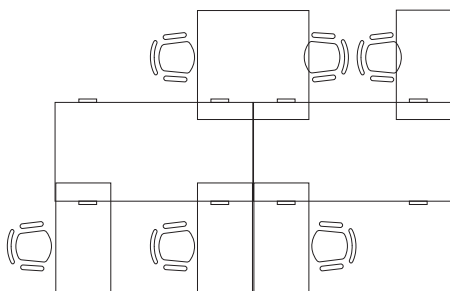

MESAS INDIVIDUALES CON MÓDULO:



MESA INDIVIDUAL CON MÓDULO Y ALTILLO:



MESA DE REUNIONES CON MÓDULO:



MESAS ENFRENTADAS CON MÓDULO Y ALTILLO:





VARIANTES

MESAS CON MÓDULO DOBLE:



MESAS CON MÓDULO Y ALTILLO DOBLES :





CERTIFICADOS

Mesa: EN 527-2:2017

Módulos: UNE EN 14073-2:05, UNE EN 14073-3:05, UNE EN 14074:05.

Del plafón acústico: UNE-EN ISO 354:2004



MANTENIMIENTO

Limpiar la mesa y sus elementos con un paño suave húmedo y detergente neutro.



RECICLABILIDAD Y TOXICIDAD

Esta mesa no contiene ningún producto tóxico y sus componentes son reciclables.



MATERIALES:

- La madera de los sobres de la mesa proviene de bosques certificados gestionados de manera sostenible.
- El 44% de los materiales utilizados son reciclados.



PRODUCCIÓN:

- Las medidas de las piezas y paquetes de fabricación se han optimizado para evitar el residuo de retal de aglomerado.
- No se utilizan colas. El ensamblaje de los componentes es mecánico.
- Se ha minimizado el consumo de recursos naturales gracias a la optimización de los procesos de producción.



TRANSPORTE:

- El transporte de los productos se realiza mediante una flota propia de camiones optimizando las rutas de viajes para reducir las emisiones de CO₂



USO:

- Es una serie modular con numerosos complementos: permite ampliar o modificar la estética sin la necesidad de remplazar el mueble existente.
- Se dispone de recambios de todos sus componentes para poder alargar la vida útil de la mesa.



FIN DE VIDA:

- La mesa es reciclable en un 97%.
- Los componentes de naturaleza diferente se identifican, desprenden de forma sencilla y pueden tratarse separadamente.
- Los materiales para el embalaje de la mesa son reciclables al 100%.

